

団体戦 予選リーグ

Aグループ					Bグループ								
a(阿南)			b(高知)		c(高松)			d(新居浜)		e(詫間)		f(弓削)	
A1	a(阿南)	③-0			b(高知)	B1	d(新居浜)	③-0			e(詫間)		
		^{S1} 村口巧	⑥-0	濱田芳守				^{S1} 長井玲音	⑥-0	千葉翔			
		^D 吉川敦史	⑥-4	瀬戸貴仁				^D 尾崎大二郎	⑥-2	小林友			
		新見悟		松浦拓実				大澤慶博		真鍋海			
^{S2} 奥荘介	⑥-4	津野拓未	^{S2} 森井直人	⑥-3	西垣真人								
A2	b(高知)	②-1			c(高松)	B2	e(詫間)	1-②			f(弓削)		
		^{S1} 瀬戸貴仁	⑥-4	新谷一真				^{S1} 小林友	1-⑥	岡田一真			
		^D 濱田芳守	3-⑥	石川翔大				^D 千葉翔	5-⑦	櫛桂舟			
		松浦拓実		上高正寛				真鍋海		馬越貴大			
^{S2} 津野拓未	⑥-4	小林圭	^{S2} 西垣真人	⑥-4	長津弥沙樹								
A3	c(高松)	0-③			a(阿南)	B3	f(弓削)	②-1			d(新居浜)		
		^{S1} 新谷一真	0-⑥	村口巧				^{S1} 岡田一真	2-⑥	長井玲音			
		^D 石川翔大	4-⑥	吉川敦史				^D 櫛桂舟	⑦-5	尾崎大二郎			
		上高正寛		新見悟				馬越貴大		大澤慶博			
^{S2} 近藤享哉	0-⑥	大西友樹	^{S2} 長津弥沙樹	⑥-2	森井直人								

Aグループ	
1位(A)	阿南
2位(C)	高知
3位(E)	高松

Bグループ	
1位(B)	弓削
2位(D)	新居浜
3位(F)	詫間

団体戦 順位決定戦

決勝戦

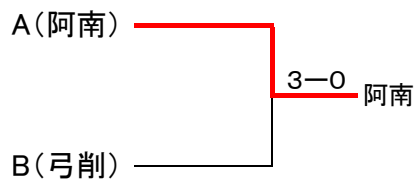

3位決定戦

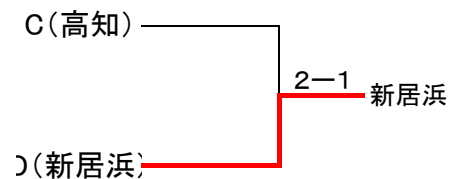

5位決定戦

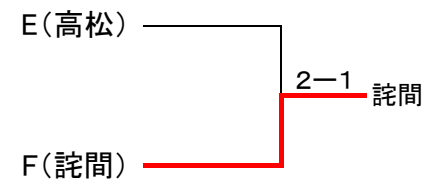

決勝戦

決勝戦				
A (阿南)	③-0			B (弓削)
	^{S1} 村口巧	⑧-3	岡田一真	
	^D 吉川敦史 新見悟	⑧-1	樺桂舟 馬越貴大	
	^{S2} 大西友樹	⑧-3	長津弥沙樹	

3位決定戦

3位決定戦				
C (高知)	1-②			D (新居浜)
	^{S1} 瀬戸貴仁	2-⑥	合田幸広	
	^D 松浦拓実 亀山直人	5-⑦	大澤慶博 土岐尚人	
	^{S2} 津野拓未	⑥-1	内田勇樹	

5位決定戦

5位決定戦				
E (高松)	1-②			F (詫間)
	^{S1} 新谷一真	5-⑦	小林友	
	^D 石川翔大 上高正寛	3 ⑦-6	千葉翔 森拓巳	
	^{S2} 小林圭	3-⑥	西垣真人	

個人戦 男子ダブルス

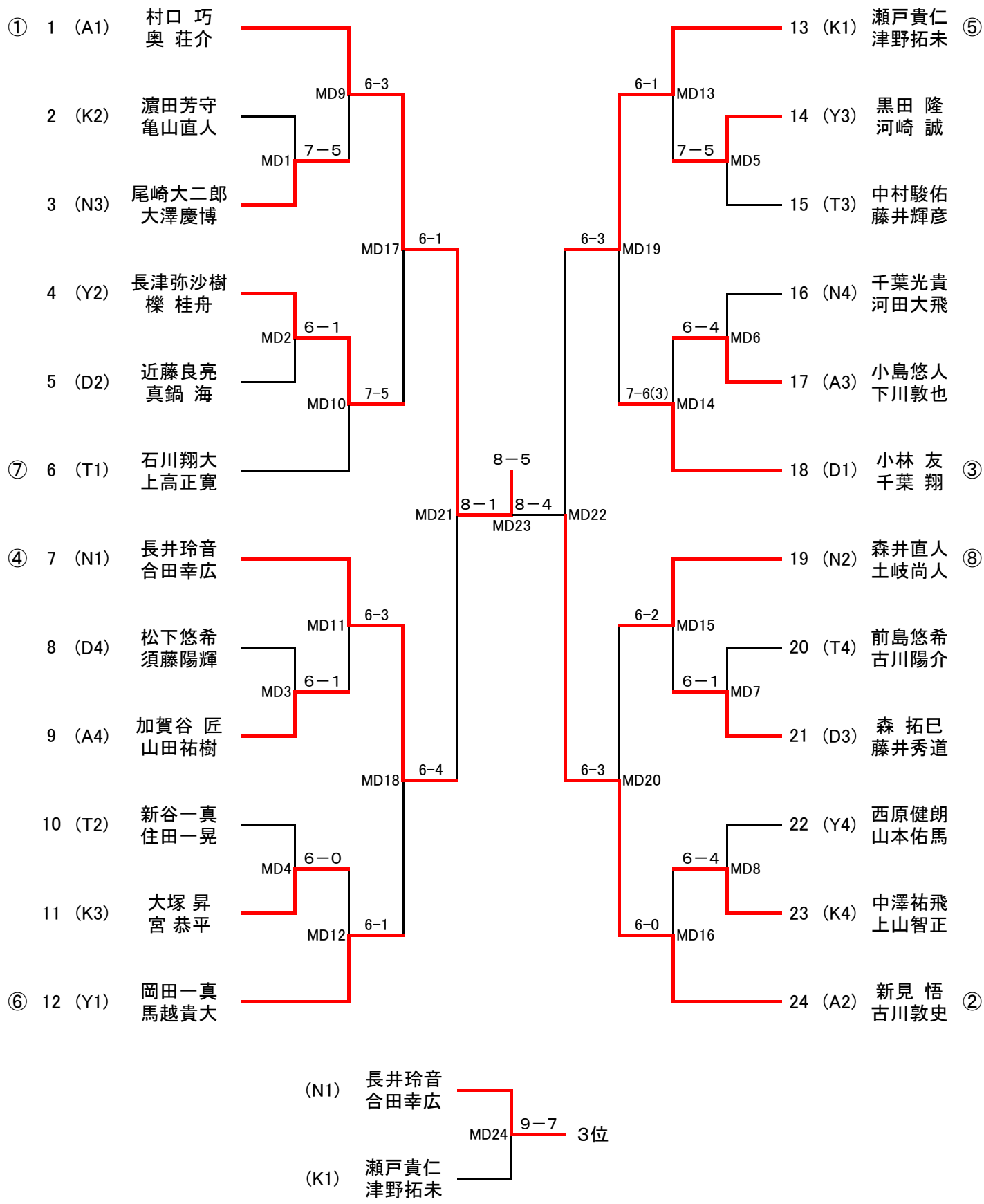

個人戦 男子シングルス

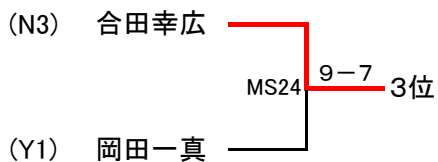
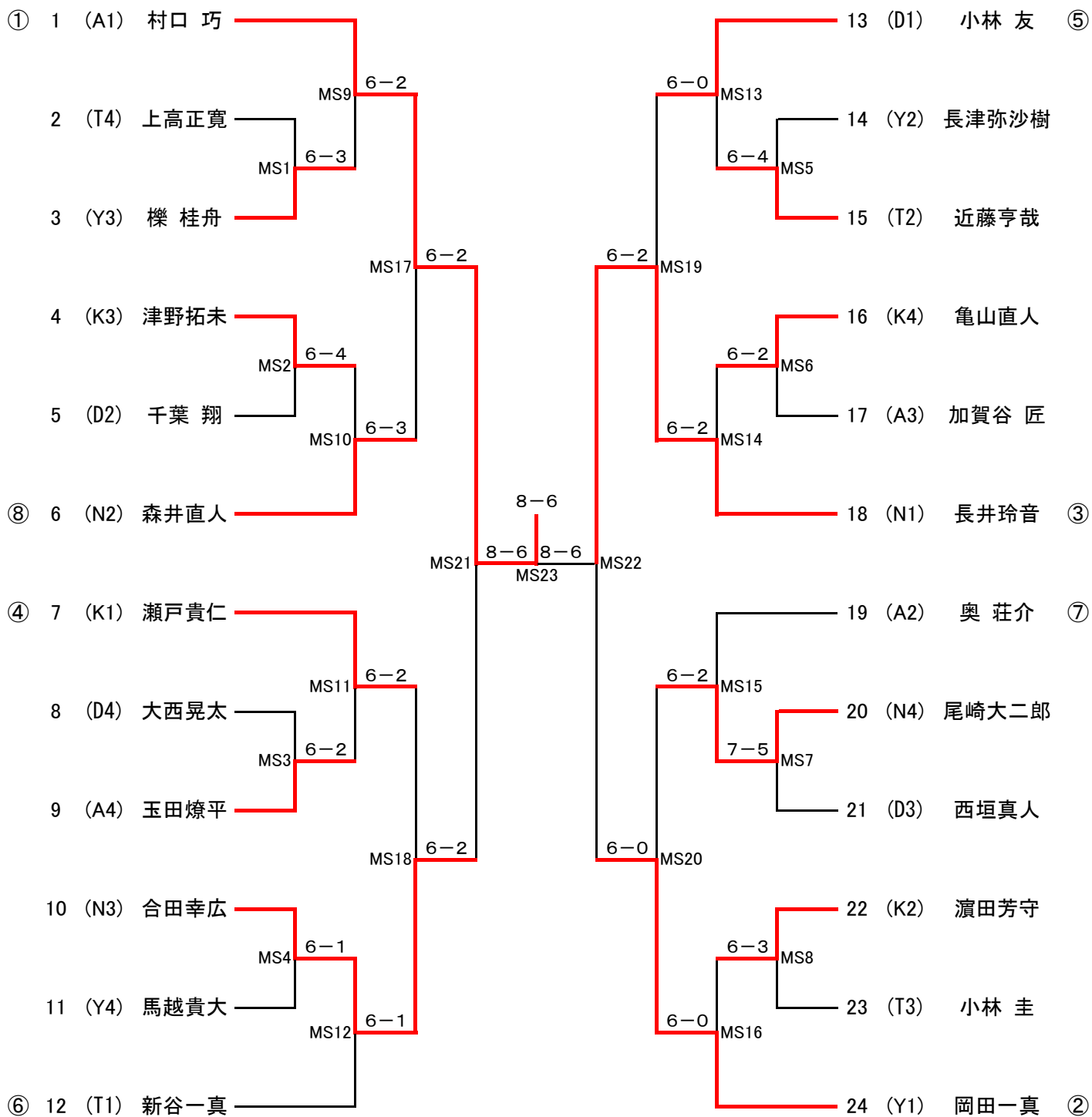

個人戦 女子ダブルス

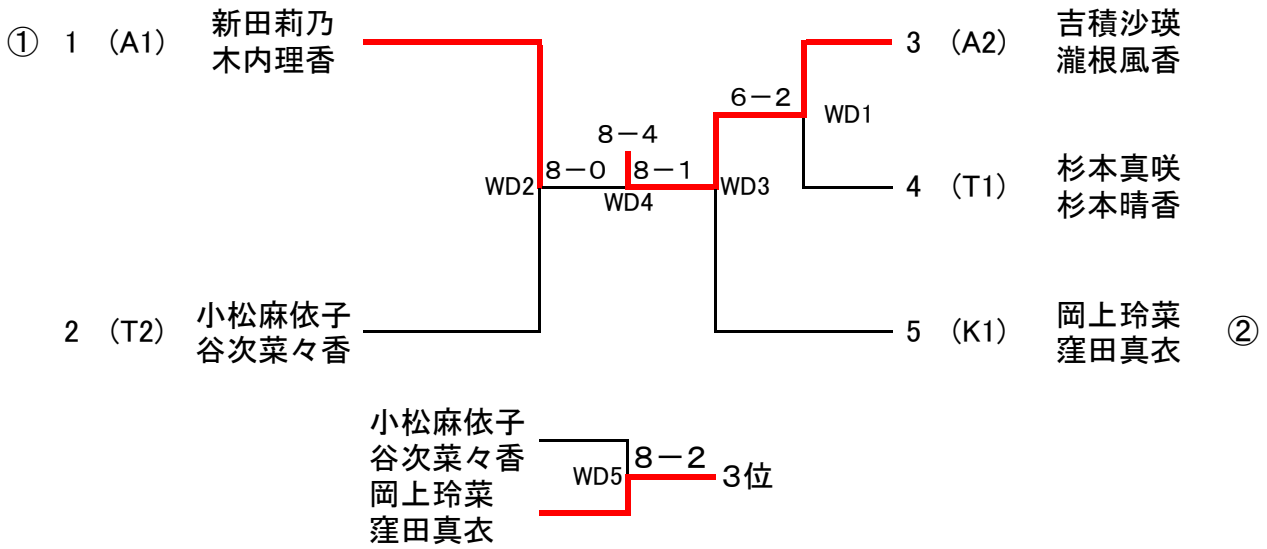

個人戦 女子シングルス

